

## Installing the table stand (Instalación de la base de mesa)

Please put the TV face down on a safe surface and ensure the surface is flat and is able to support the TV, then install the table stand to the TV as follows:

Ponga el TV boca abajo sobre una superficie segura y asegúrese de que la superficie sea plana y de que pueda soportar el TV, entonces instale en el TV la base de apoyo de sobremesa de la manera siguiente:

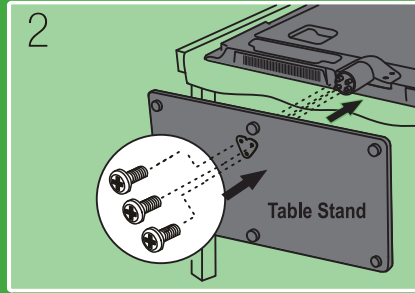

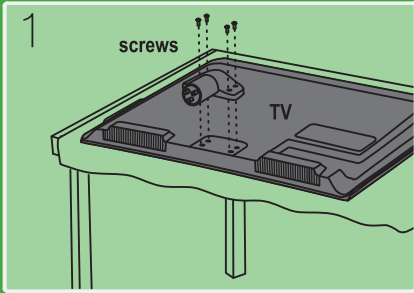



**REMINDER:**  
Please keep the original carton box and packaging in order to protect the TV if moved or stored.

**RECORDATORIO:**  
Conserve la caja de cartón y el material de embalaje originales para proteger el televisor al moverlo o almacenarlo.

If you want to mount your TV to the wall, please purchase a VESA 100mm x 100mm and four M4 screws.  
Si desea montar su TV en la pared, compre un VESA de 100 mm x 100 mm y cuatro tornillos M4.

## Identifying cables (Identificación de los cables)

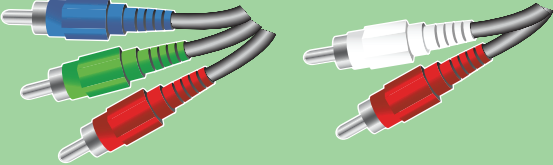
Your TV has several connection types for connecting devices. For the best video quality, connect a device to the best available connection.  
Su TV tiene varios tipos de conexión para diferentes dispositivos. Para la mejor calidad del video, conecte un dispositivo a la mejor conexión disponible.

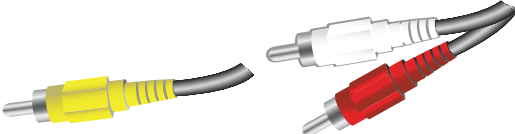
Connection type Tipo de conexión	Video quality Calidad del video	Cable connector Conector de cable
 HDMI video/audio Video/audio HDMI	Best La mejor	
OR		
 Component video and analog audio Video componente y audio analógico	Better Mejor	
OR		
 Composite video and analog audio Video compuesto y audio analógico	Good Buena	

**TCL**  
The Creative Life

## QUICK SETUP GUIDE

Graphics contained within this publication are presentation only

Need assistance?  
visit our website at [www.tclusa.com](http://www.tclusa.com)  
or call 1-877-300-8837

COLOR YOUR WORLD



# Connection & Setup

## Conexión y configuración

**1 Antenna/cable connection**  
 Conexión de la antena y el cable  
 Outdoor or Indoor Antenna  
 Antena exterior o interior

or

**HDMI connection as an alternative to cable input**  
 La conexión HDMI es una alternativa a la entrada de cable

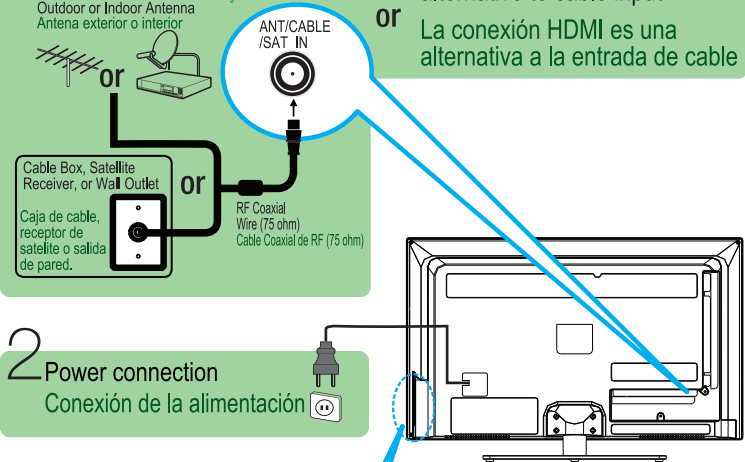

**2 Power connection**  
 Conexión de la alimentación

**3 Turn on the TV**  
 Encienda el TV

**Note:** Not all the cables are supplied with this unit. Please purchase the necessary cables.

**Nota:** No todos los cables se suministran con esta unidad. Compre los cables necesarios.

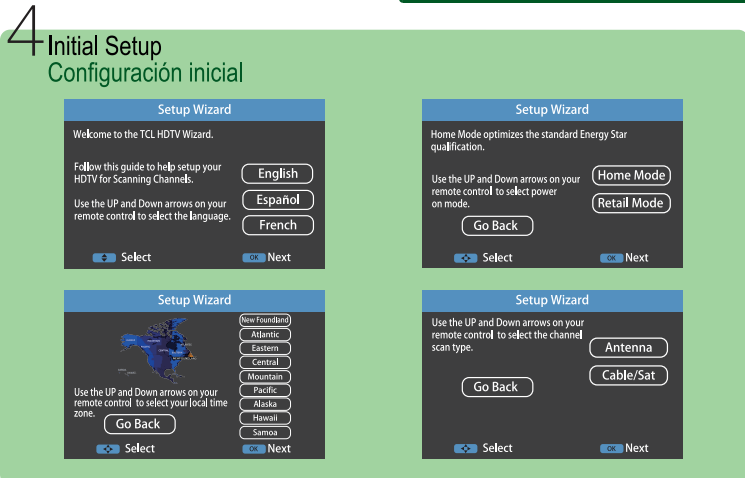

# External Component Connection (Conexión de componentes externos)

DVD or Blu-ray Player Satellite Receiver, Cable Box or Game Station  
 Reproductor DVD o Blu-ray, Receptor de satélite, decodificador de TV por cable o estación de juegos

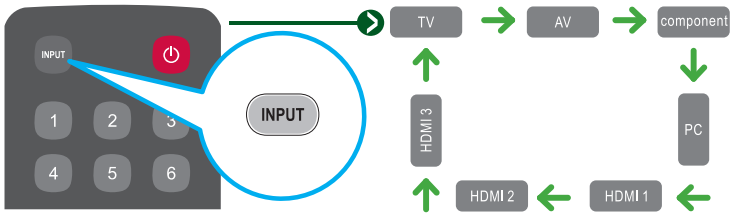
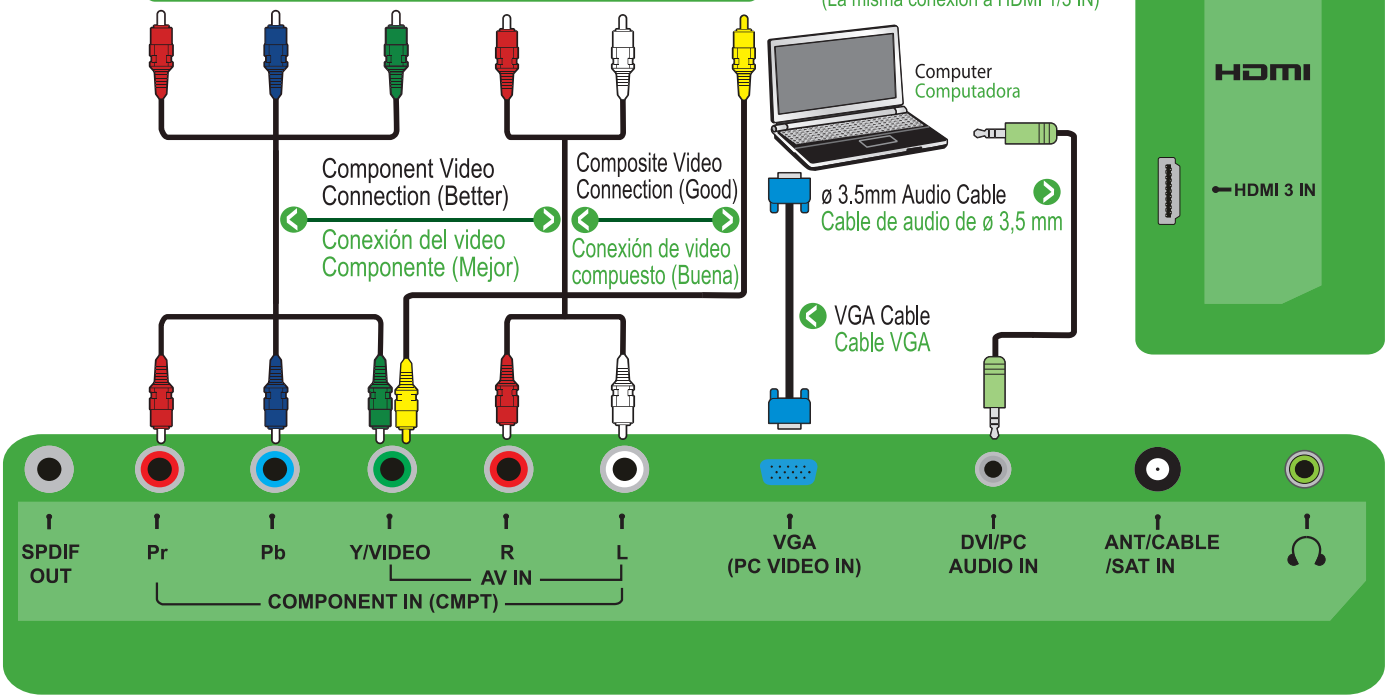

¿Necesita asistencia?  
 Visite nuestro sitio Web en [www.tclusa.com](http://www.tclusa.com)  
 o llame al 1-877-300-8837